



SHADEGN[®]

SHADING SYSTEMS

SOUČASNÝ TREND MODERNÍHO STÍNĚNÍ



V20250401

TECHNICKÝ KATALOG

PLISÉ ŽALUZIE

TECHNICKÉ INFORMACE
ZAMĚŘENÍ
MONTÁŽ

OBSAH

	strana
Všeobecné informace	2
Látkové žaluzie Plisé	2
LAGARTA	
- základní ceníkové sestava	3
- příplatky	3
- technické informace	3 - 4
PROVEDENÍ PLISÉ ŽALUZII	5 - 7
ZAMĚŘENÍ	8 - 9
LÁTKY, BAREVNÉ SLADĚNÍ KOMPONENTŮ	10 - 12
DARNI	
- základní ceníkové sestava	13
- příplatky	13
- technické informace	14
TYPY A SKUPINY LÁTEK	15
POČET OVLÁDACÍCH PROVÁZKŮ	15
TYPY MODELŮ	16 - 17
- technické informace	18 - 19
ZAMĚŘENÍ	20 - 21
ZAMĚŘENÍ PRO STŘEŠNÍ OKNA	22
MONTÁŽ	23

VŠEOBECNÉ INFORMACE

- Ceny uvedené v ceníku jsou **bez montáže** za měrnou jednotku.
- Všechny ceníky jsou bez **DPH**.
- Pro stanovení ceny platí nejbližší vyšší rozměr (k tabulkovému údaji).
- Rozměry v tabulkách jsou uváděny v milimetrech, plošné rozměry v m².
- V objednávkách se jako první rozměr uvádí **šířka**, jako druhý **výška**.
- **Záruční lhůta** na výrobky je **2 roky**. Záruka se nevztahuje na závady způsobené špatnou montáží, nesprávným užitím nebo nesprávným používáním výrobku.
- **Objednávky** do výroby zadávejte v **objednávkových formulářích**. Při reklamaci nebude případná chyba zadání objednávky jinou formou uznána.
- Termín dodání:
 - Lagarta - 3 dny, atypické modely - 3 týdny, lakování RAL - 3 týdny.
 - Darni - 3 týdny, provedení RAL a imitace 4 týdny; šikmina, oblouk, půloblouk, kruh 4 - 5 týdnů.
- Právo na tiskové chyby a technické změny vyhrazeno. Fotografie a obrázky použité v katalogu jsou pouze ilustrační.

TYPY PLISÉ ŽALUZÍ

LAGARTA

Plisé žaluzie Lagarta představují velmi efektivní, dokonalý a moderní způsob zastínění. Materiálem pro stínění je speciální plisovaná látka. Díky své univerzálnosti a široké škále barev látek je plisé vysoce estetickým doplňkem každého moderního interiéru.

DARNI

Plisé žaluzie Darni jsou navrženy do atypických tvarů oken. Výběr z mnoha modelů vhodných do šikmých či kruhových oken.

LAGARTA

LÁTKOVÉ ŽALUZIE PLISÉ

ZÁKLADNÍ CENÍKOVÁ SESTAVA PLISÉ ŽALUZIÍ - LAGARTA

MODEL: PM1, PM2, PM3, PS3

BARVA PROFILU: bílá, krémová, hnědá, stříbrná, antracit, černá

LÁTKA: vzor a barva látky dle vzorníku

OVLÁDÁNÍ: madlo, provázek

i Model PS3 je dostupný pouze v barvách bílá, stříbrná, hnědá a antracit.

PŘÍPLATKY

MODEL: PM4, PM5, PP1, PP2, AM1, AM2, AP1

BARVA PROFILU: lakovaná imitace - zlatý dub, ořech, winchester; lakování RAL

PRODLOUŽENÍ OVLÁDÁNÍ: 1000 mm, 1250 mm, 1500 mm

VODICÍ LIŠTA PRO PS3

TECHNICKÉ INFORMACE

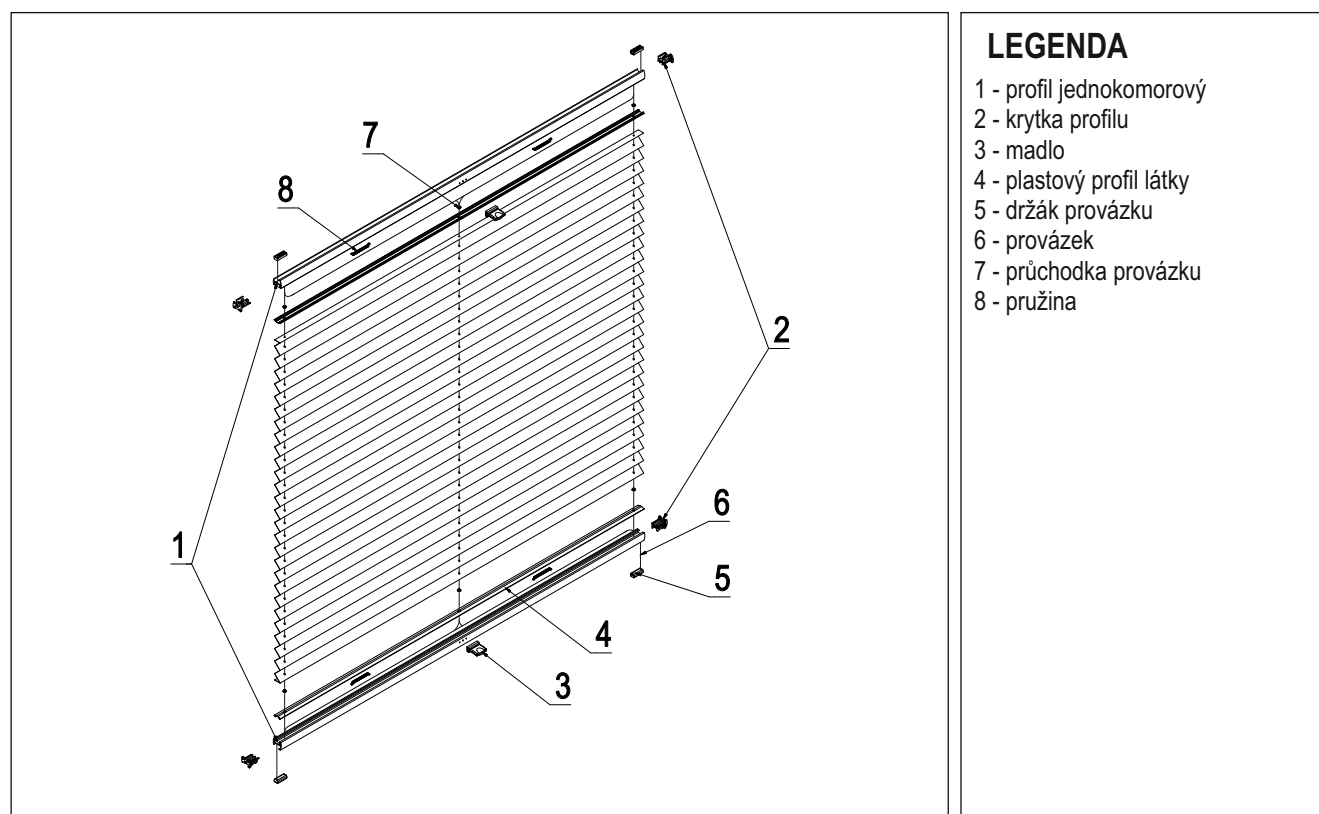

LAGARTA

LÁTKOVÉ ŽALUZIE PLISÉ

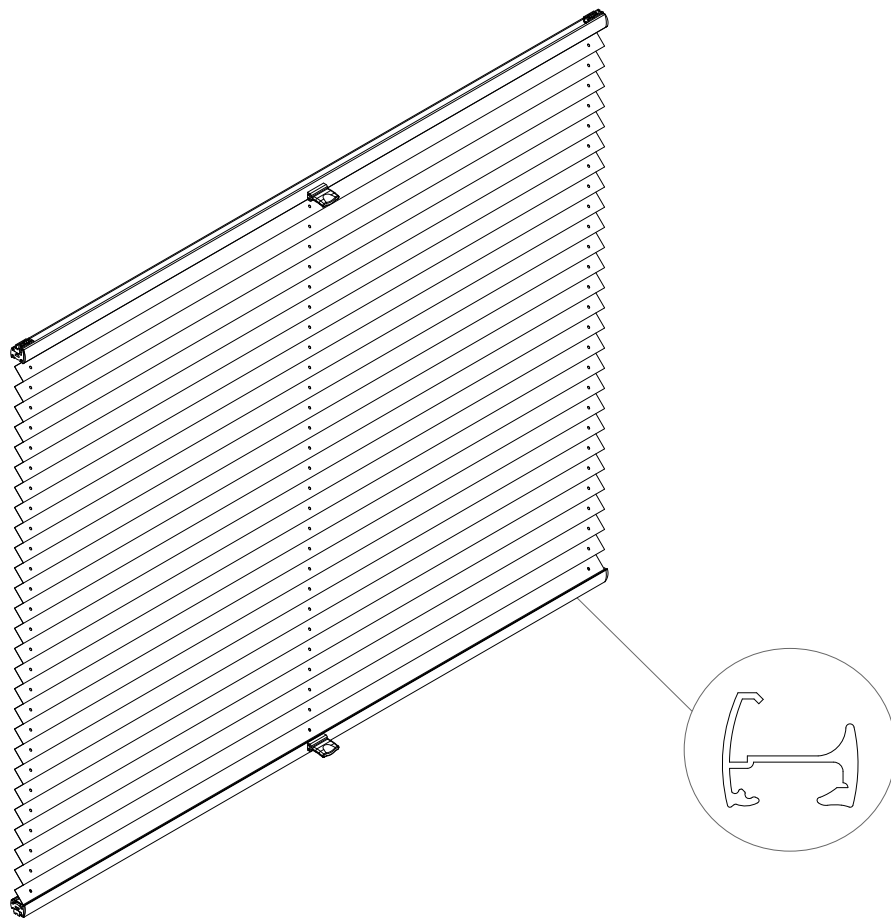

PROFIL JEDNOKOMOROVÝ

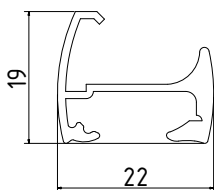

PROFIL DVOUKOMOROVÝ

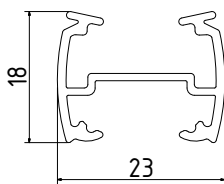

MADLO

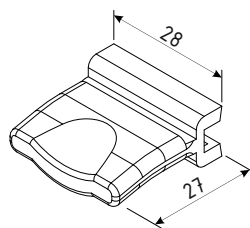

VODICÍ LIŠTA

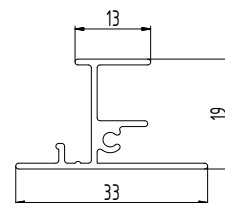

DRŽÁK PROVÁZKU

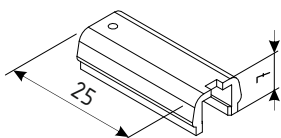

MONTÁŽNÍ PATKA

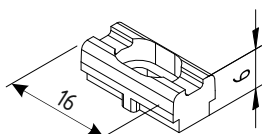

MONTÁŽNÍ KONZOLA

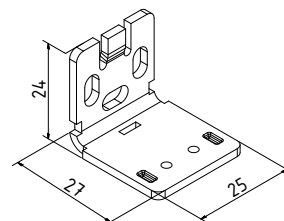

PROVEDENÍ PLISÉ ŽALUZIÍ

ŽALUZIE OVLÁDANÉ MADLEM

PM1

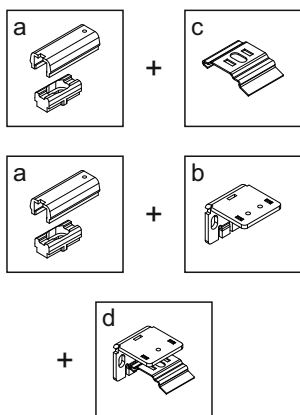
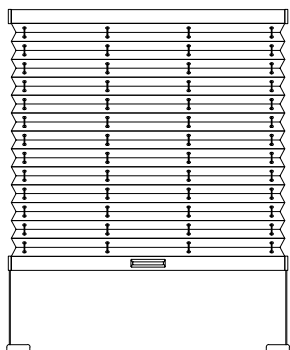

Boční vedení v lanku
Ovládání látky shora dolů pomocí madla.

PM2

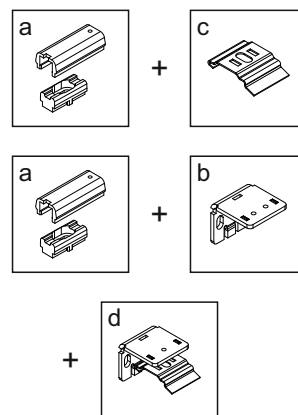
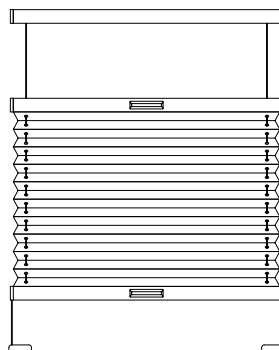

Boční vedení v lanku
Ovládání látky shora dolů i zespoda nahoru pomocí madla.

PM3

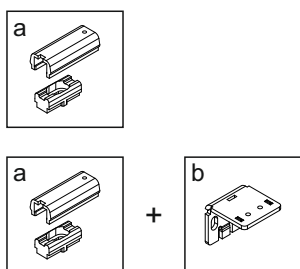
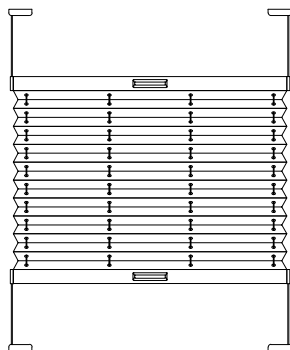

Boční vedení v lanku
Ovládání látky shora dolů i zespoda nahoru pomocí madla.

PM4

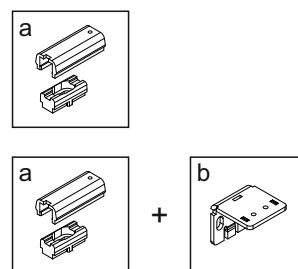
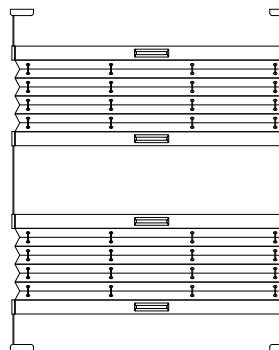

Boční vedení v lanku
Ovládání dvou nezávislých látek shora dolů i zespoda nahoru pomocí madla.

PM5

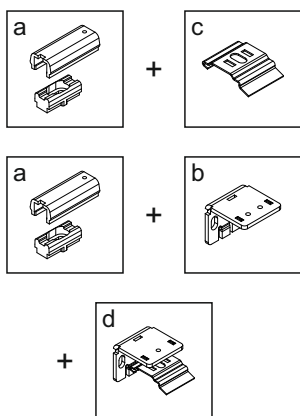
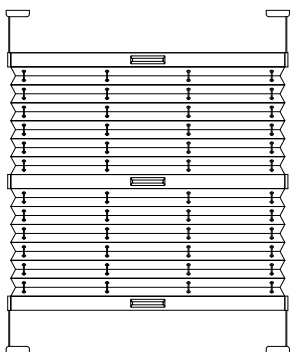

Boční vedení v lanku
Ovládání dvou látek spojených profilem shora dolů i zespoda nahoru pomocí madla.

LAGARTA

LÁTKOVÉ ŽALUZIE PLISÉ

ŽALUZIE OVLÁDANÉ PROVÁZKEM

PP1

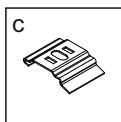
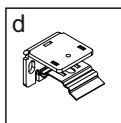
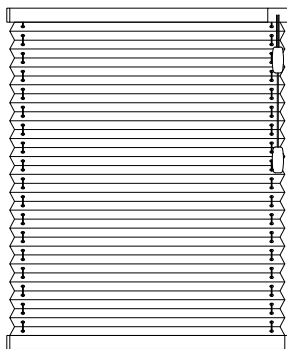

Volně visící

Ovládání látky shora dolů pomocí provázku s brzdou.

PP2

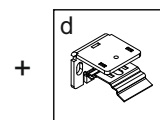
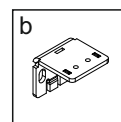
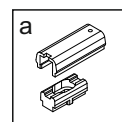
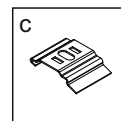
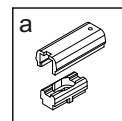
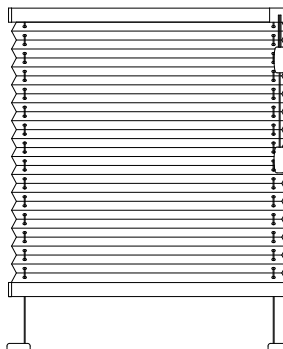

Boční vedení v lanku

Ovládání látky shora dolů pomocí provázku s brzdou.

ŽALUZIE DO STŘEŠNÍHO OKNA

PS3

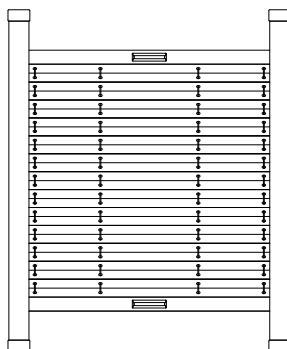

Boční vedení v lištách

Ovládání látky shora dolů i zespoda nahoru pomocí madla.

LAGARTA

LÁTKOVÉ ŽALUZIE PLISÉ

ATYPICKÉ ŽALUZIE

AM1

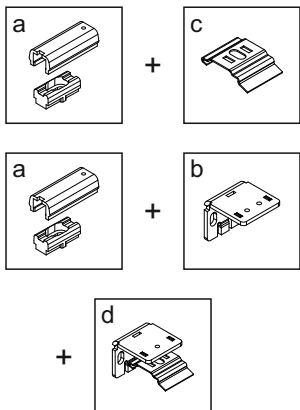
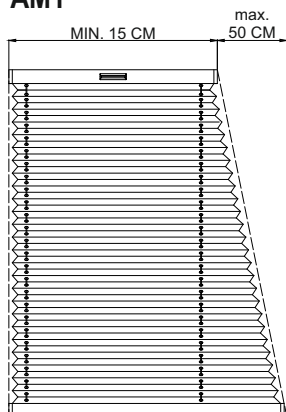

Jednostranný úkos

Ovládání látky zespoda nahoru pomocí madla.

AM2

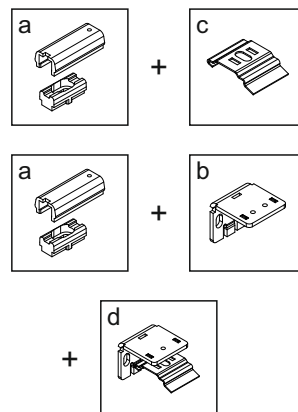
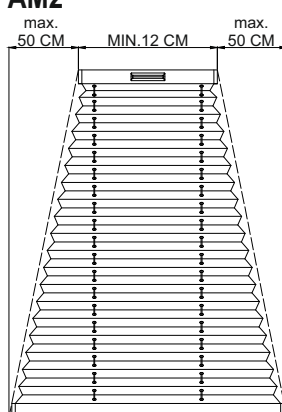

Oboustranný úkos

Ovládání látky zespoda nahoru pomocí madla.

AP1

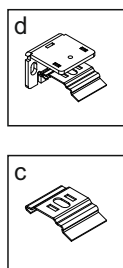
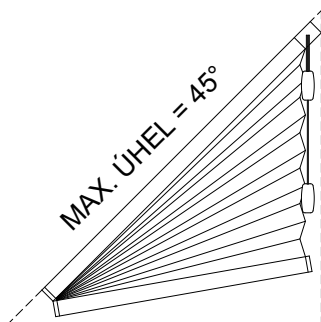

Volně visící v šikmině 0 - 45°

Ovládání látky shora dolů pomocí provázku s brzdou.

LAGARTA

LÁTKOVÉ ŽALUZIE PLISÉ

MOŽNOSTI UCHYCENÍ PLISÉ ŽALUZIE

DRŽÁK PROVÁZKU
+ MONTÁŽNÍ PATKA

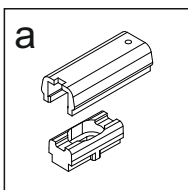

MONTÁŽNÍ KONZOLA

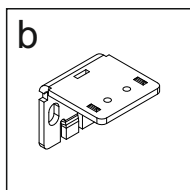

MONTÁŽNÍ KLIP

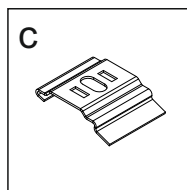

MONTÁŽNÍ KONZOLA
+ MONTÁŽNÍ KLIP

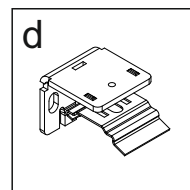

ZAMĚŘENÍ

MONTÁŽ NA KŘÍDLO POMOCÍ KONZOLY A KLIPU

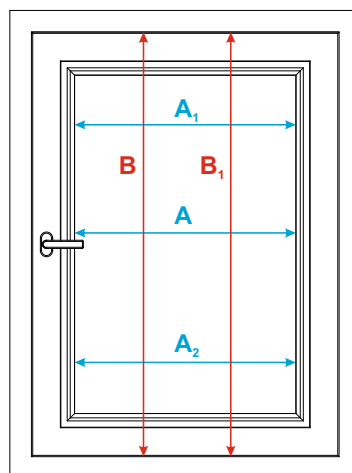
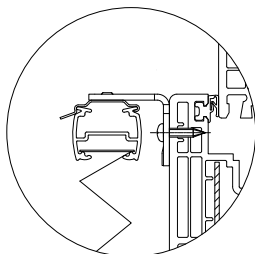
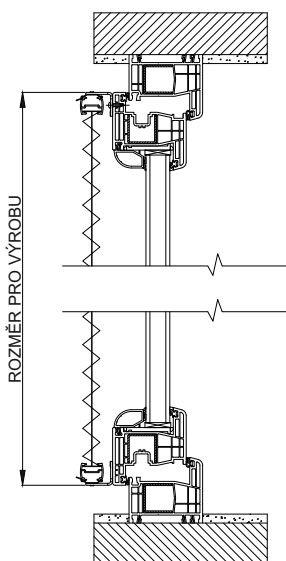

MONTÁŽ MEZI ZASKLÍVACÍ LIŠTY S KLIPEM

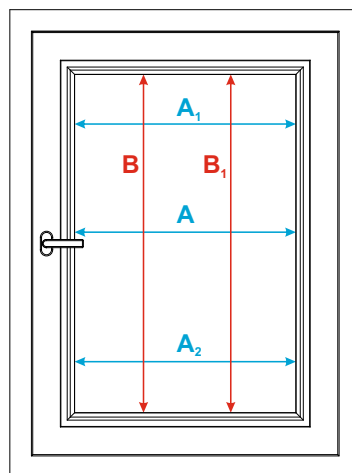
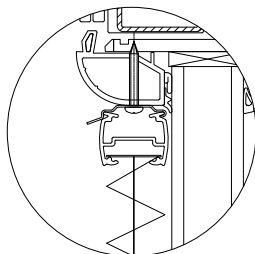
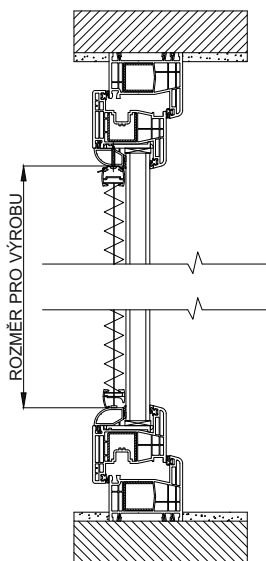

i Pro snazší montáž mezi zasklívací lišty doporučujeme odečíst 2 mm od nejmenší naměřené šířky.

LAGARTA

LÁTKOVÉ ŽALUZIE PLISÉ

MONTÁŽ DO STŘEŠNÍHO OKNA

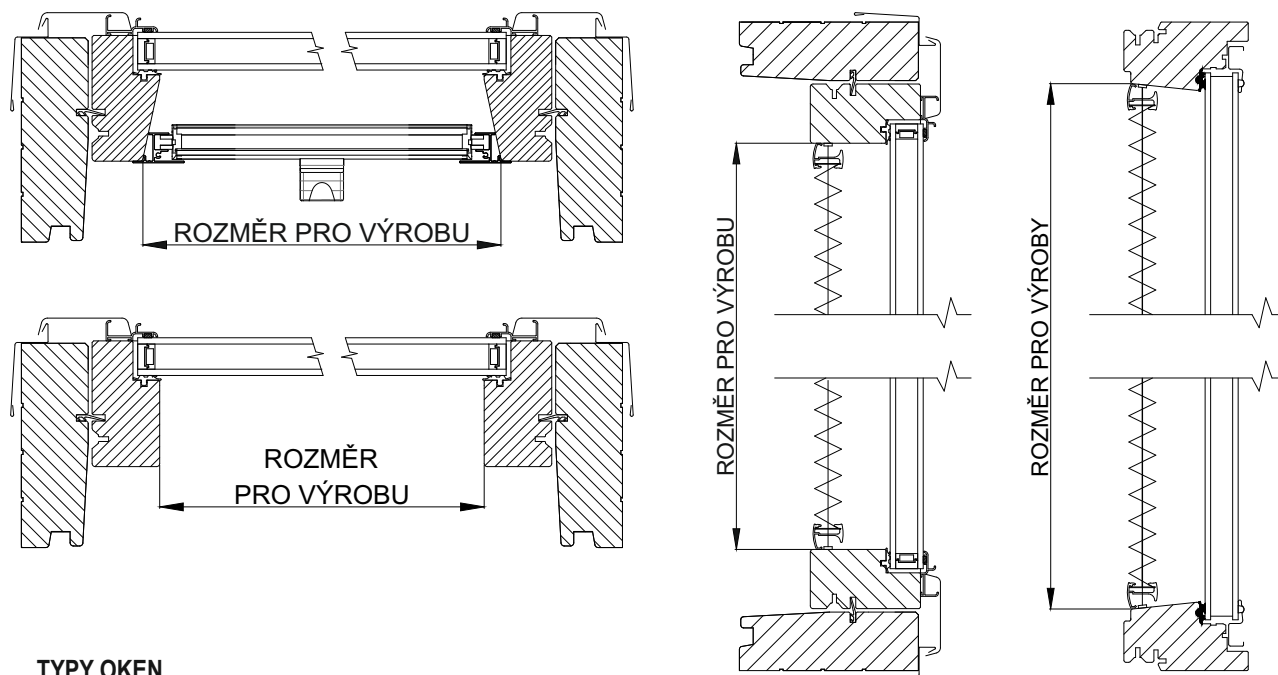

TYPY OKEN

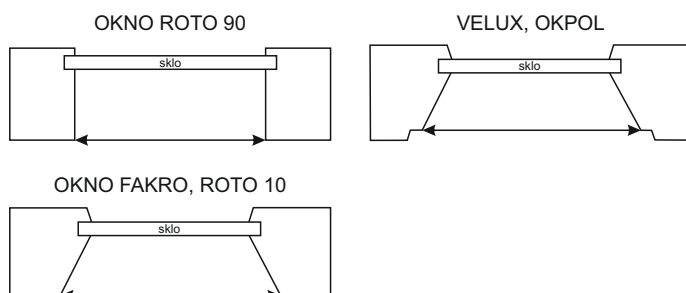

ZAMĚŘENÍ ATYPICKÝCH ŽALUZIÍ MEZI ZASKLÍVACÍ LIŠTY

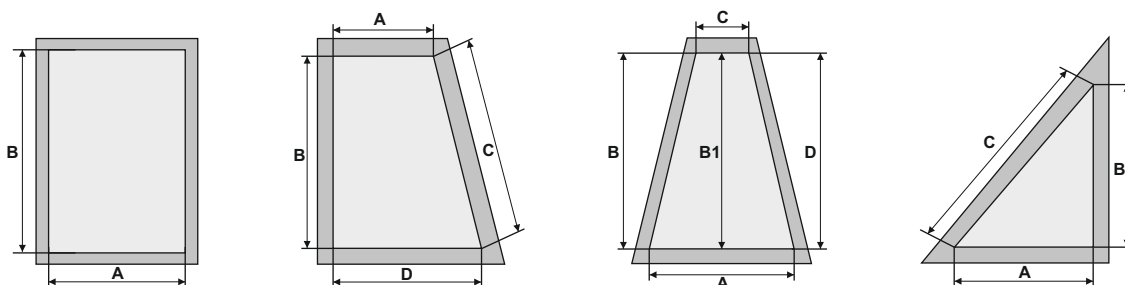

Při zaměření mezi zasklívací lišty, je potřeba udat všechny světlé rozměry mezi zasklívacími lištami. Tyto rozměry budou brány jako výrobní.

LAGARTA

LÁTKOVÉ ŽALUZIE PLISÉ

TECHNICKÉ INFORMACE

MEZNÍ ROZMĚRY

	MIN. ŠÍŘKA	MAX. ŠÍŘKA	MIN. VÝŠKA	MAX. VÝŠKA
PM1, PM5	160 mm	1500 mm	300 mm	2500 mm
PM2	200 mm	1000 mm	300 mm	2500 mm
PM3	200 mm	1500 mm	300 mm	2500 mm
PM4	200 mm	1500 mm	300 mm	2200 mm
PP1, PP2	160 mm	2300 mm	300 mm	2600 mm
PS3, AM1, AM2	200 mm	1500 mm	300 mm	1500 mm
AP1	200 mm	2000 mm	300 mm	1000 mm

i Látky typu Blackout a Reflex mají omezenou výšku 2,1 m a plochu 2,8 m²
AP1 - v případě šířky do 1000 mm je možná výška do 2000 mm.
PM4 - kolekce Basic Blackout, Bamboo a Bamboo Reflex mají omezenou výšku 1800 mm.

POČTY PŘIDANÝCH MONTÁŽNÍCH PATEK

ŠÍŘKA	POČET MONTÁŽNÍCH PATEK
> 600	2
601 - 1000	3
1001 - 1500	4

POČTY KLIPŮ / KONZOL + KLIPŮ

ŠÍŘKA	POČET KLIPŮ
> 600	2
601 - 1000	3
1001 - 1500	4
1501 - 2300	5

POČTY MADEL

ŠÍŘKA	POČET MADEL
> 700	1
701 - 1500	2

VÝŠKA STAŽENÉ ŽALUZIE

VÝŠKA ŽALUZIE	PM1, PM3, PP1, PP2, PS3, AM1, AM2			PM4		PM2, PM5		
	standard	blackout	honeycomb	standard	blackout	standard	blackout	honeycomb
500	50	55	60	95	110	75	110	90
1000	60	70	70	110	140	90	140	110
1500	65	80	80	130	160	110	160	130
2000	75	95	90	140	190	120	190	150
2200	80	100	100	150	200	130	200	160
2600	85	110	110	x	x	140	220	180

LÁTKY

ROZDĚLENÍ LÁTEK

CENOVÁ SKUPINA	TYPY LÁTEK
1	Basic, Basic Reflex FR
2	Basic Semi, Press Reflex, Stripes, Wood
3	Bamboo, Bamboo Reflex, Basic Blackout, Living, Honeycomb
4	Grass, Leaf, Line, Parquet, Pine, Zebra
5	Bamboo Pearl, Binary, Ice, Living Blackout, Shine, Sparkle, Square, Wave

MEZNÍ ŠÍŘKY LÁTEK

ŠÍŘKA LÁTKY (mm)	TYPY LÁTEK
2250	Bamboo, Binary, Grass, Ice, Leaf, Line, Parquet, Pine, Shine, Sparkle, Square, Wave, Wood, Zebra
2300	Bamboo Reflex, Basic, Basic Blackout, Basic Reflex FR, Stripes
2400	Bamboo Pearl, Basic Semi, Living, Living Blackout, Press Reflex
3000	Bamboo 1069, 9125, 9155
3050	Honeycomb

- i** Látky typu *Blackout* a *Reflex* mají omezenou výšku 2100 mm a plochu 2,8 m²
Látky typu *Honeycomb* nelze použít pro modely *PM4*, *PM5* a všechny atypické modely.
PM4 - Pro tento model není dostupná kolekce *Living Blackout*. Kolekce *Basic Blackout*, *Bamboo* a *Bamboo Reflex* mají omezenou výšku 1800 mm. U tohoto modelu nelze kombinovat látky z kolekce *Basic Blackout* s látkami z kolekce *Bamboo* a *Bamboo Reflex*.

SLOŽENÍ

Living - 100 % Trevira CS

Wave, Binary, Ice - 70 % PES + 30 % viskóza

Ostatní kolekce - 100 % PES

LAGARTA

LÁTKOVÉ ŽALUZIE PLISÉ

BARVY

BAREVNÉ SLADĚNÍ KOMPONENTŮ

KOMPONENT	BARVA PROFILU							
	BÍLÁ	ANTRACIT	KRÉMOVÁ	ČERNÁ	STŘÍBRNÁ	HNĚDÁ	ZLATÝ DUB	OŘECH
KRYTKY	BÍLÁ	ANTRACIT	KRÉMOVÁ	ČERNÁ	STŘÍBRNÁ	HNĚDÁ	ZLATÝ DUB	OŘECH
DRŽÁKY PROVÁZKU	BÍLÁ	ANTRACIT	KRÉMOVÁ	ČERNÁ	ŠEDÁ	HNĚDÁ	ZLATÝ DUB	OŘECH
KLIPY	BÍLÁ	ANTRACIT	KRÉMOVÁ	ČERNÁ	ŠEDÁ	HNĚDÁ	HNĚDÁ	OŘECH
KONZOLY	BÍLÁ	ANTRACIT	KRÉMOVÁ	ČERNÁ	ŠEDÁ	HNĚDÁ	HNĚDÁ	HNĚDÁ
KRYTKY KONZOL	BÍLÁ	ANTRACIT	KRÉMOVÁ	ČERNÁ	ŠEDÁ	HNĚDÁ	HNĚDÁ	HNĚDÁ
MADLA	BÍLÁ	ANTRACIT	KRÉMOVÁ	ČERNÁ	ŠEDÁ	HNĚDÁ	ZLATÝ DUB	OŘECH
KONCOVKY PROVÁZKU	BÍLÁ	ANTRACIT	KRÉMOVÁ	ČERNÁ	ŠEDÁ	HNĚDÁ	HNĚDÁ	HNĚDÁ
DĚTSKÁ POJISTKA	BÍLÁ	ANTRACIT	KRÉMOVÁ	ČERNÁ	ŠEDÁ	HNĚDÁ	HNĚDÁ	HNĚDÁ
BRZDA	BÍLÁ	ANTRACIT	KRÉMOVÁ	ČERNÁ	ŠEDÁ	HNĚDÁ	ZLATÝ DUB	OŘECH

i Barvy provázků budou sladěné dle zvolené látky.
V případě lakování do RAL budou krytky dodány dle uvážení výrobce v nejbližším podobném odstínu.
V případě nemožnosti barevného sladění budou komponenty v černé barvě.

TABULKA PŘIBLIŽNÝCH ODSŤÍNŮ RAL

BARVA PROFILU	PŘIBLIŽNÝ ODSŤÍN RAL
bílá	9016
krémová	9001
hnědá	8019
stříbrná	9006
antracit	7016
černá	9005

i Model PS3 je dostupný pouze v barvách bílá, stříbrná, hnědá a antracit.

ZÁKLADNÍ CENÍKOVÁ SESTAVA PLISÉ ŽALUZÍÍ - DARNI

BAREVNÉ PROVEDENÍ PROFILŮ: bílá (RAL 9016), béžová (RAL 1014), hnědá (RAL 8017), stříbrná (RAL 9006), antracit

STANDARDNÍ PROFIL: 20x13 mm, extrudovaný hliníkový profil

ZESÍLENÝ PROFIL: 22x19 mm, extrudovaný hliníkový profil

VELKÝ PROFIL: 30x40 mm, extrudovaný hliníkový profil, pouze při elektrickém pohonu

LÁTKA: 100% polyester, šířka plisé 20 mm, barvy a vzory dle vzorníku

OVLÁDÁNÍ: madlo, provázek s brzdou

PŘÍPLATKY

PROFIL: lakování dle RAL, zlatý dub polep, ořech polep, mahagon polep, winchester polep, bahenní dub polep

SYSTÉMY: AB 42, AB 49, AB 50, AB 51, AB 62, AO 43, DB 11, DB 21, PB 10, PB 61

VODICÍ LIŠTY: pro střešní okna (DB 11, DB 21)

OVLÁDÁNÍ: motor na dálkové ovládání (jen pro DB 11 a PB 10) + ovladač - 1-kanálový, 5-kanálový, 15-kanálový,

1-kanálový s funkcí časování, 5-kanálový s funkcí časování, 15-kanálový s funkcí časování

možné kombinace: motor 12V s přijímačem + napájení 220/12V + ovladač

motor 12V s přijímačem + tubus vnější baterie 12V + nabíječka + ovladač

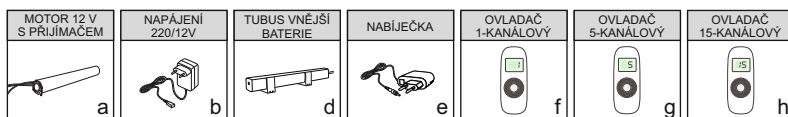

i Délky kabelů: motor - 35 cm
zdroj - 150 cm
nabíječka - 180 cm

i Volba typu profilu je závislá na technických parametrech žaluzie. Na vyžádání zákazníka může být model AB 62 vyroben kompletně na zesíleném profilu. Pro motorové ovládání se vždy používá profil 30x40 mm.

i Látky z kolekce Florence jsou nehořlavé.

Konstrukce látkové žaluzie plisé

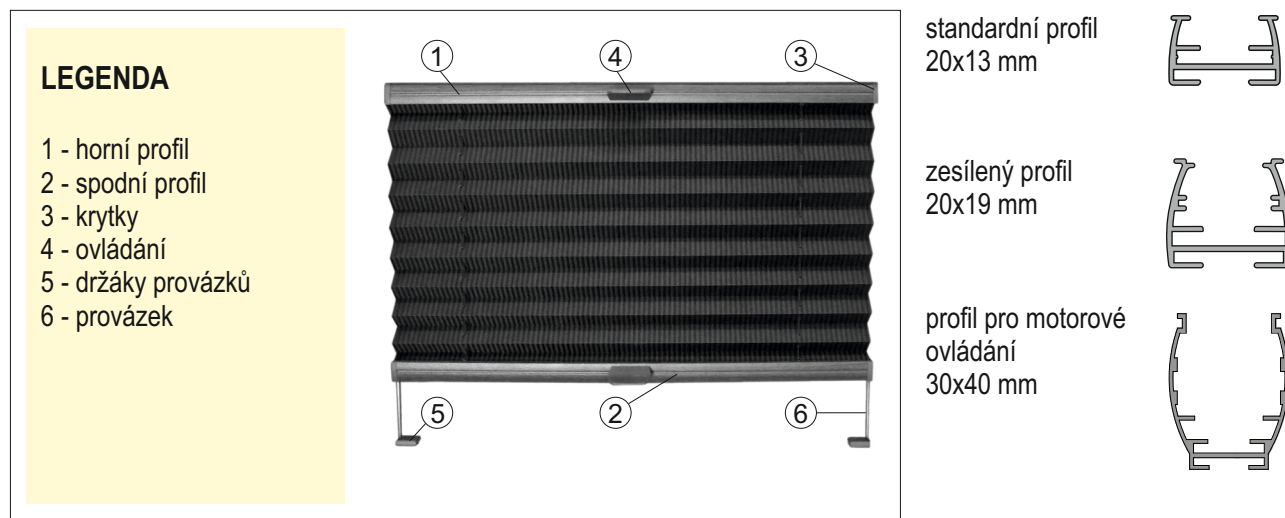

TECHNICKÉ INFORMACE

BAREVNÉ SLADĚNÍ:

Barva profilů: bílá, béžová, hnědá, stříbrná, antracit, zlatý dub, ořech, mahagon, winchester, bahenní dub

Barva krytek: bílá, béžová, hnědá, světle hnědá, šedá, černá

Barva provázků: ladí se tak, aby byla co nejbližší barvě látky

Barva držáků upevňujících provázky: sladěny s barvou profilu

Barva ovládání: bílá, béžová, hnědá, světle hnědá, šedá, černá

Barva profilu	Barva komponentů
bílá	bílá
béžová	béžová
hnědá	hnědá
stříbrná	šedá
antracit	černá
zlatý dub	světle hnědá
ořech	hnědá
mahagon	hnědá
winchester	světle hnědá
bahenní dub	hnědá



V případě lakování do RAL budou komponenty dodány dle uvážení výrobce, nebo dle přání zákazníka.

MONTÁŽ:

Uchycení profilů: standardní uchycení je pomocí klipu (barva klipu viz tabulka barevného sladění)

Dodatkové možnosti uchycení: montážní úhelník pro montáž na rám okna - barva bílá, světle hnědá, tmavě hnědá, šedá, krémová, béžová, černá

PVC montážní úhelník pro montáž na rám okna - barva bílá, světle hnědá, tmavě hnědá, šedá, béžová, černá

držák bezinvazivní montáže - barva bílá, hnědá, světle hnědá, šedá, černá



U PVC montážního úhelníku není spojovací materiál součástí sady.

OVLÁDÁNÍ:

Madlo: modely AB, DB, PB

Provázek s brzdou: modely AO

Motor: jen modely DB 11 a PB 10



U žaluzií, které jsou umístěny ve větších výškách, je možné objednat prodloužené ovládání (pouze ovládání madlem). Jsou dostupné 4 rozměry prodloužení pouze v bílé barvě - 400 mm, 1000 mm, 1500 mm, 2000 mm. Není možné prodloužení upravovat na konkrétní rozměr. Zákazník uvede v objednávce délku prodloužení.

CENOVÁ SKUPINA	TYPY LÁTEK
0	Capri I, Capri II, Ferrara I, Ferrara II, Fiore, Florence, Palermo I
1	Palermo II, Rimini, Siena, Trani, Verona
2	Andria, Cortina 2700, 7693, 7694, 7695, 7699, 7701, Cortina II, Formosa, Modena, Nuevo I 0941, Nuevo II, Nuevo III, Sala II
3	Cortina 7750, 7805, 7818, 7821, 9030, Nuevo I 0425, 0430, 0951, 1341, 4801, 4803, Sala
4	Nuevo I 2062, 5483, 5484

ŠÍŘKA LÁTKY (mm)	TYPY LÁTEK
1950	Cortina II 2001, 2002, 2003, Verona
2000	Cortina II 1001, 1002, 1003
2150	Cortina 7701, 7750, 7805
2200	Florence, Nuevo II, Siena
2250	Formosa, Nuevo I 0425, 0430, 0951
2300	Andria, Sala
2350	Cortina 9030, Nuevo III, Sala II
2380	Modena
2400	Cortina 2700, 7693, 7694, 7695, 7699, 7818, 7821, Fiore, Nuevo I 1341, 2062, 4801, 4803, 5483, 5484, Rimini
2350 - 2400	Capri I, Capri II, Ferrara I, Ferrara II, Palermo I, Palermo II, Trani

POČET OVL. PROVÁZKŮ A JEJICH VZDÁLENOST OD OKRAJE LÁTKY		
Šířka žaluzie v mm	Počet otvorů pro provázky	Vzdálenost od okraje látky v mm
400 - 600	2	90
610 - 900	3	60
910 - 1300	4	60
1310 - 1500	5	60
MODELY AO (AO43 - možnost přidání 1 nebo 2 dodatkových otvorů)		
400 - 600	2	90
610 - 900	3	60
910 - 1300	4	60
1310 - 1900	5	60
1910 - 2300	6	60
MODELY DB, PB		
400 - 500	2	90
510 - 850	3	60
860 - 1200	4	60
1210 - 1500	5	60
1510 - 1800	6	60
1810 - 2000	7	60



Počet ovládacích provázků a jejich vzdálenost od okraje látky je závislá na šířce žaluzie nebo typu modelu.

TYPY MODELŮ Svislá okna a dveře

Volně visící

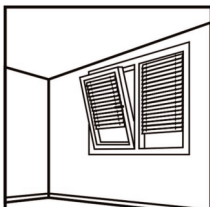

model A

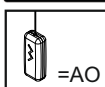

Provázek

Boční vedení v lanku

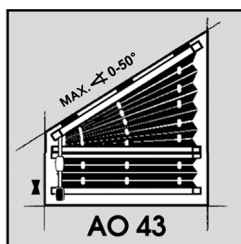

Ovládní látky shora dolů pomocí provázku bez brzdy. Montáž na rám okna nebo mezi zasklívací lišty pomocí klipu na profil. Max. rozměr 2200 x 2500 mm Max. úkos 0° - 50°

DÉLKA OVLÁDACÍHO PROVÁZKU

Výška žaluzie v mm	Delká ovládacího provázku v mm
<=2200	500
<3000	1000



Délka ovládacího provázku je závislá na výšce žaluzie. Jiná délka provázku je možná na vyžádání zákazníka.

Boční vedení v lanku

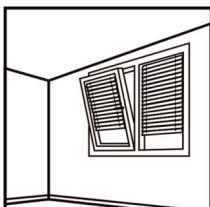

model A



Madlo

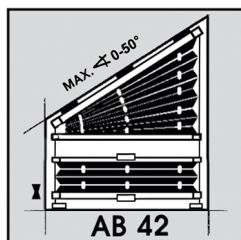

Ovládní látky shora dolů i zespoda nahoru pomocí madla. Montáž na rám okna nebo mezi zasklívací lišty pomocí klipu na profil a klipu na provázek. Max. rozměr 1500 x 2500 mm Max. úkos 0° - 50°

Svislá okna a dveře

Boční vedení v lanku

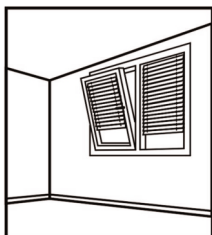

model A

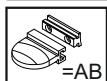

Madlo

Bez bočního vedení

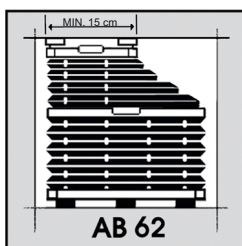

AB 62

Ovládní látky úkos zespoda nahoru pomocí madla. Montáž na rám okna nebo mezi zasklívací lišty pomocí klipu na provázek. Max. rozměr 1500 x 2500 mm

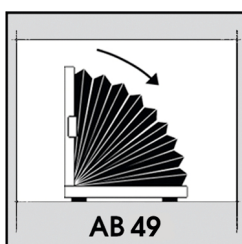

AB 49

Ovládní látky půloblouk zespoda nahoru pomocí madla, bez vedení. Montáž na rám okna nebo mezi zasklívací lišty pomocí klipu na profil. Max. rozměr 800 x 800 mm

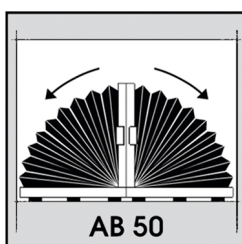

AB 50

Ovládní látky oblouk zespoda nahoru pomocí madla, bez vedení. Montáž na rám okna nebo mezi zasklívací lišty pomocí klipu na profil. Max. rozměr 1600 x 800 mm

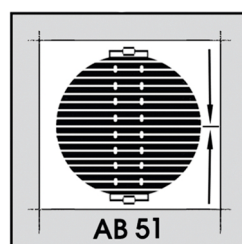

AB 51

Ovládní látky shora dolů i zespoda nahoru pomocí madla, bez vedení. Montáž na rám okna nebo mezi zasklívací lišty pomocí klipu na provázek. Max. průměr 800 mm

Strešní okna

Boční vedení v lanku

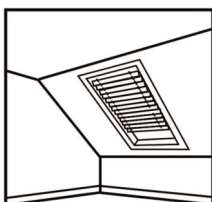

model D

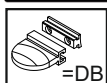

Madlo

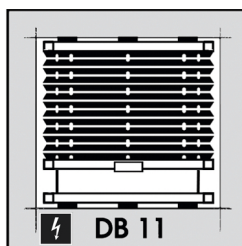

DB 11

Ovládní látky shora dolů pomocí madla. Montáž mezi zasklívací lišty pomocí klipu na profil. Možnost použití krycích lišt. Max. rozměr 1500 x 2500 mm

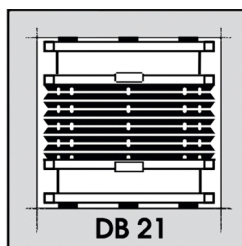

DB 21

Ovládní látky shora dolů i zespoda nahoru pomocí madla. Montáž mezi zasklívací lišty pomocí klipu na profil. Možnost použití krycích lišt. Max. rozměr 1500 x 2500 mm

Stropní okna a zimní zahrady

Boční vedení v lanku

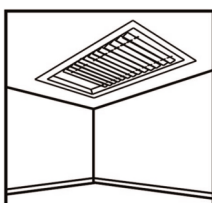

model P



Madlo

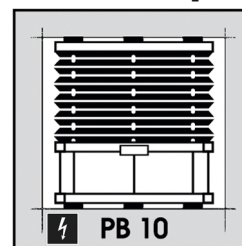

PB 10

Ovládní látky shora dolů pomocí madla. Montáž na rám okna nebo mezi zasklívací lišty pomocí klipu na profil. Max. rozměr 2000 x 3000 mm

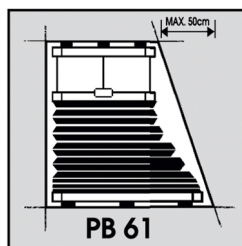

PB 61

Ovládní látky úkos zespoda nahoru pomocí madla. Montáž na rám okna nebo mezi zasklívací lišty pomocí klipu na profil. Max. rozměr 1500 x 2500 mm. Min. šířka 100 mm



U maximálních rozměrů záleží na typu modelu a šířce látky. Plisě překračující uvedené maximální rozměr bude vyrobeno bez záruky.



možnost ovládní motorem

TECHNICKÉ INFORMACE

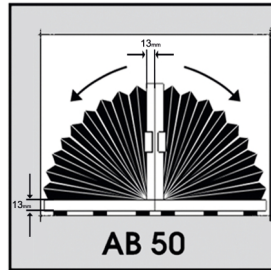
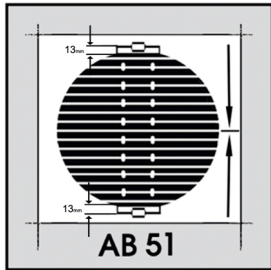

CELKOVÁ VÝŠKA ŽALUZIE (mm)	VÝŠKA STAŽENÉ ŽALUZIE* (mm)
500	cca 60
1000	cca 70

* Výška stažené žaluzie je závislá na tloušťce použité látky, u látek s různou tloušťkou se může lišit. Tabulka je jen orientační.

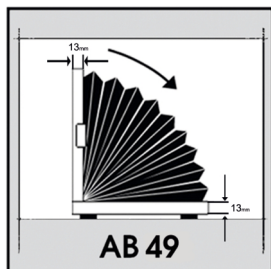
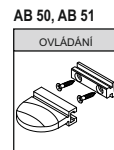
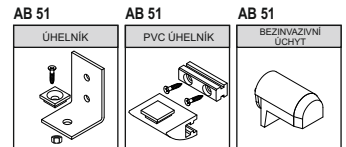
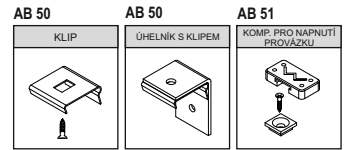

CELKOVÁ VÝŠKA ŽALUZIE (mm)	VÝŠKA STAŽENÉ ŽALUZIE* (mm)
500	cca 60
1000	cca 70

* Výška stažené žaluzie je závislá na tloušťce použité látky, u látek s různou tloušťkou se může lišit. Tabulka je jen orientační.

** Volba typu profilu je závislá na technických možnostech

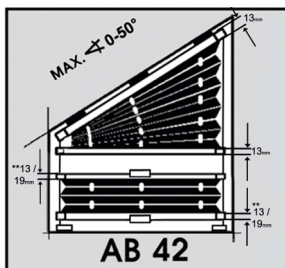
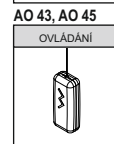
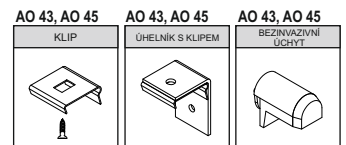
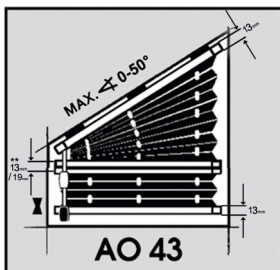
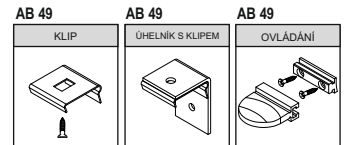

CELKOVÁ VÝŠKA ŽALUZIE (mm)	VÝŠKA STAŽENÉ ŽALUZIE* (mm)
500	cca 60
1000	cca 70
1500	cca 80
2000	cca 90
2200	cca 100
2500	cca 110

* Výška stažené žaluzie je závislá na tloušťce použité látky, u látek s různou tloušťkou se může lišit. Tabulka je jen orientační.

** Volba typu profilu je závislá na technických možnostech

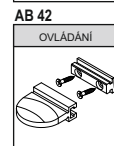
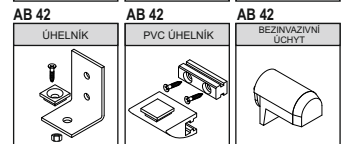
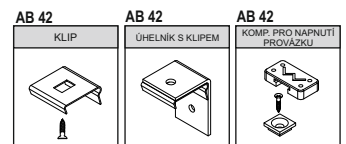

TECHNICKÉ INFORMACE

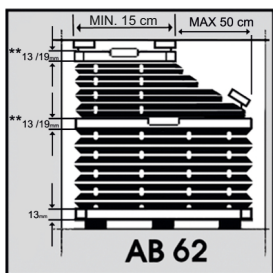

AB 62

CELKOVÁ VÝŠKA ŽALUZIE (mm)	VÝŠKA STAŽENÉ ŽALUZIE* (mm)
	AB 61 / AB 62
500	cca 50 / 60
1000	cca 60 / 70
1500	cca 70 / 80
2000	cca 80 / 90
2200	cca 90 / 100
2500	cca 100 / 110

* Výška stažené žaluzie je závislá na tloušťce použité látky, u látek s různou tloušťkou se může lišit. Tabulka je jen orientační.
 ** Volba typu profilu je závislá na technických možnostech

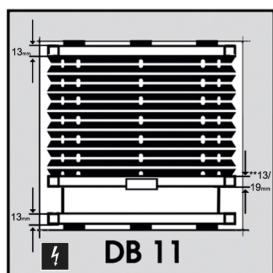
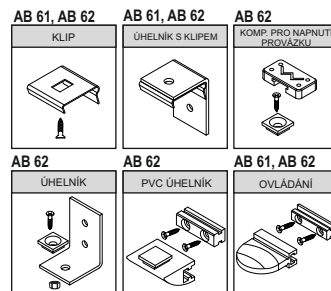

DB 11

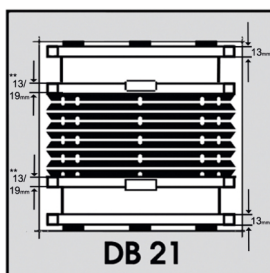

DB 21

CELKOVÁ VÝŠKA ŽALUZIE (mm)	VÝŠKA STAŽENÉ ŽALUZIE* (mm)
	DB 11 / DB 21
500	cca 70 / 80
1000	cca 80 / 90
1500	cca 90 / 100
2000	cca 100 / 110
2500	cca 110 / 120

* Výška stažené žaluzie je závislá na tloušťce použité látky, u látek s různou tloušťkou se může lišit. Tabulka je jen orientační.
 ** Volba typu profilu je závislá na technických možnostech

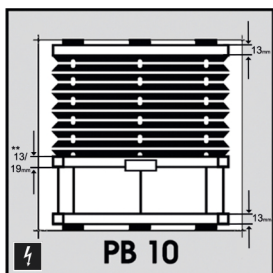
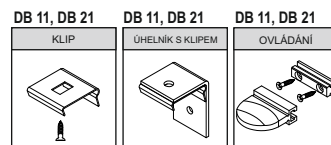

PB 10

CELKOVÁ VÝŠKA ŽALUZIE (mm)	VÝŠKA STAŽENÉ ŽALUZIE* (mm)
500	cca 60
1000	cca 70
1500	cca 80
2000	cca 90
2500	cca 100
3000	cca 110

* Výška stažené žaluzie je závislá na tloušťce použité látky, u látek s různou tloušťkou se může lišit. Tabulka je jen orientační.
 ** Volba typu profilu je závislá na technických možnostech

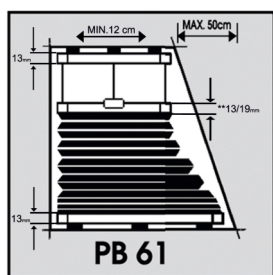
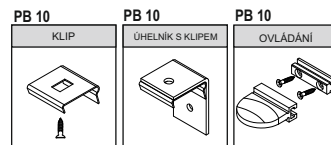

PB 61

CELKOVÁ VÝŠKA ŽALUZIE (mm)	VÝŠKA STAŽENÉ ŽALUZIE* (mm)
500	cca 60
1000	cca 70
1500	cca 80
2000	cca 90
2500	cca 100

* Výška stažené žaluzie je závislá na tloušťce použité látky, u látek s různou tloušťkou se může lišit. Tabulka je jen orientační.
 ** Volba typu profilu je závislá na technických možnostech

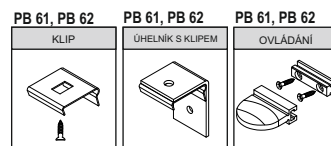

ZAMĚŘENÍ MEZI ZASKLÍVACÍ LIŠTY



Při zaměření mezi zasklívací lišty, je potřeba udat všechny světlé rozměry mezi zasklívacími lištami. Tyto rozměry budou brány jako výrobní. Pro snazší montáž doporučujeme odečíst 2 mm od nejmenší naměřené šířky.

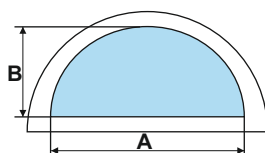
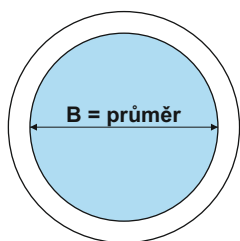
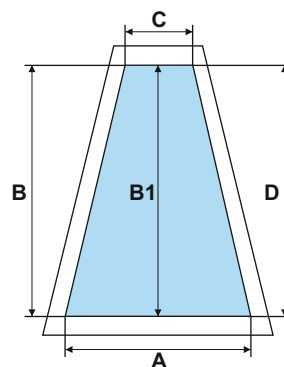
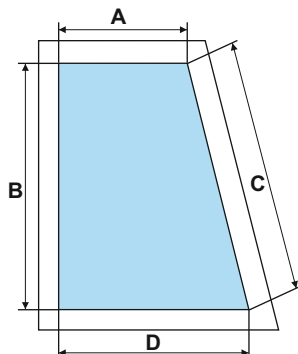
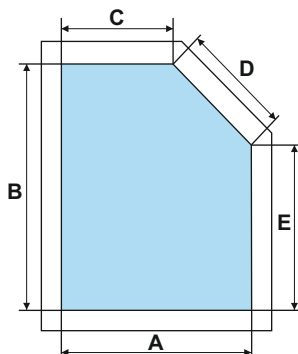
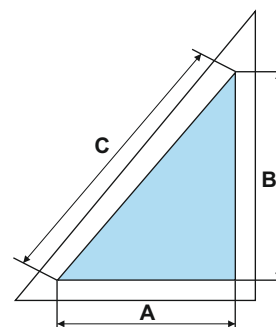
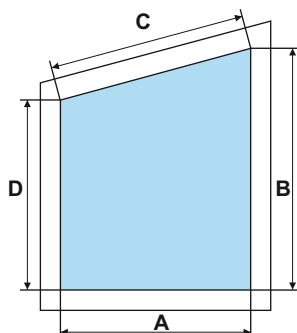
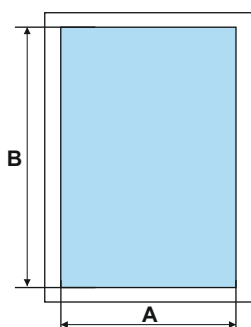

U modelů AB 49 a AB 50 je vždy nutné zaslat k objednávce také šablonu.

ZAMĚŘENÍ

DARNI

ZAMĚŘENÍ PŘI MONTÁŽI MEZI ZASKLÍVACÍ LIŠTY S KLIPEM

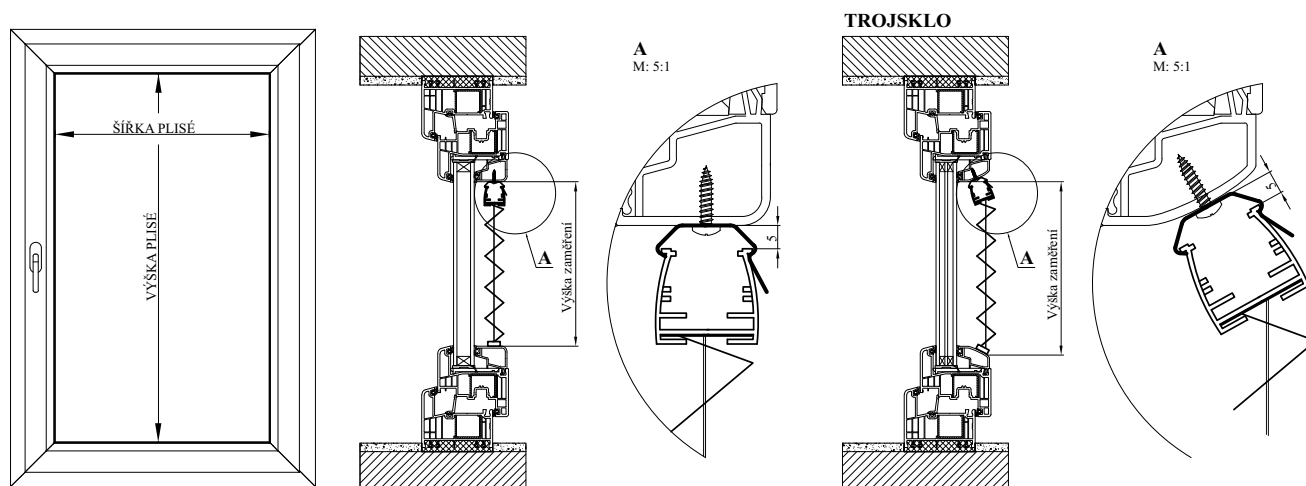

ZAMĚŘENÍ PŘI MONTÁŽI NA KŘÍDLO (ÚHELNÍK S KLIPEM)

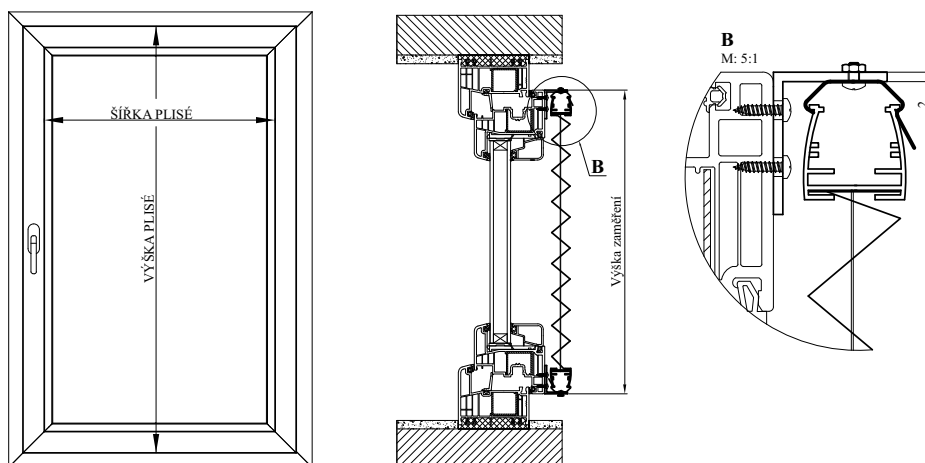

ZAMĚŘENÍ PŘI MONTÁŽI NA KŘÍDLO POMOCÍ BEZINVAZIVNÍHO ÚCHYTU

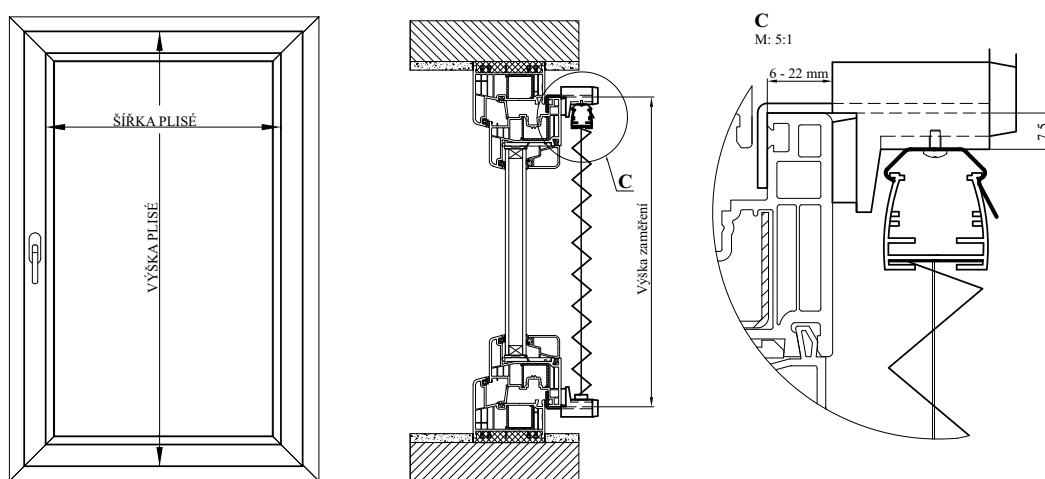

ZAMĚŘENÍ

DARNI

ZPŮSOB ZAMĚŘENÍ A PROVEDENÍ MONTÁŽE VODICÍ LIŠTY DO STŘEŠNÍCH OKEN:

ZAMĚŘENÍ ŠÍŘKY

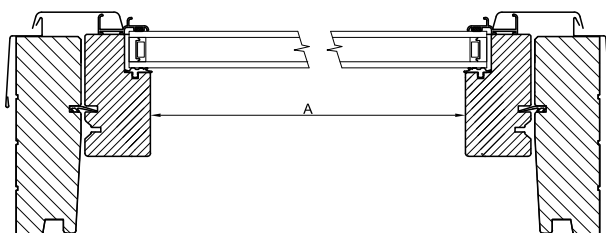
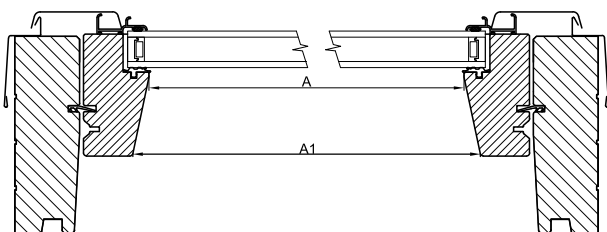
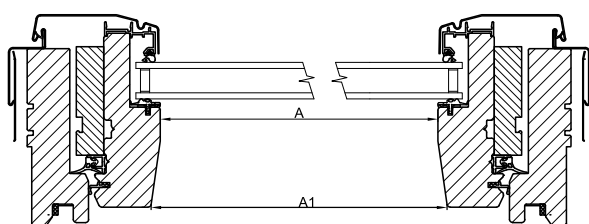
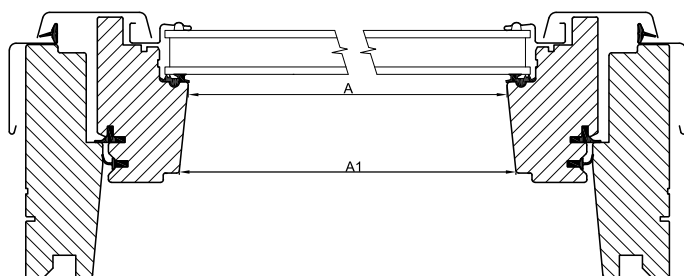

ZAMĚŘENÍ VÝŠKY

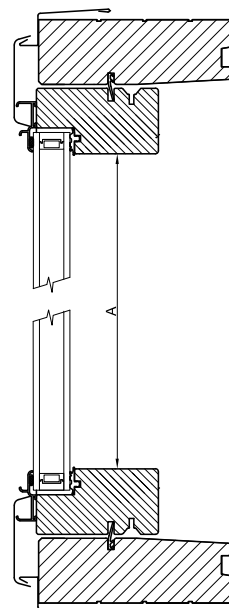
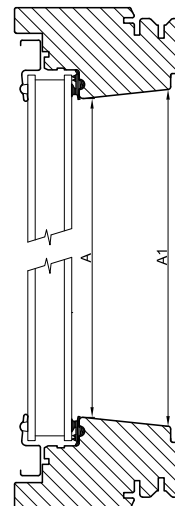

Do objednávky je potřeba zadat výrobce oken.
Pokud se výrobce neví, je potřeba udat rozměry A, A1

KRYCÍ LIŠTY

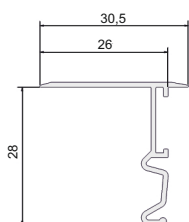

V případě zaměrování plísé žaluzie s krycími lištami je nutné z celkové šířky žaluzie odečíst 16 mm!

Krycí lišty nejde použít pokud je hloubka zasklívacích lišt menší než 28 mm.

ZAMĚŘENÍ KRYCÍCH LIŠT PRO TYP DB 41

OKNO ROTO 90

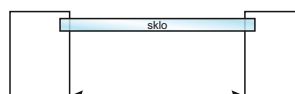

VELUX, OKPOL

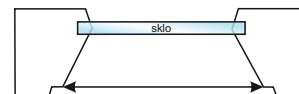

OKNO FAKRO, ROTO 10



ZAMĚŘENÍ

DARNI

MONTÁŽ NA KŘÍDLO - BEZINVAZIVNÍ ÚCHYT

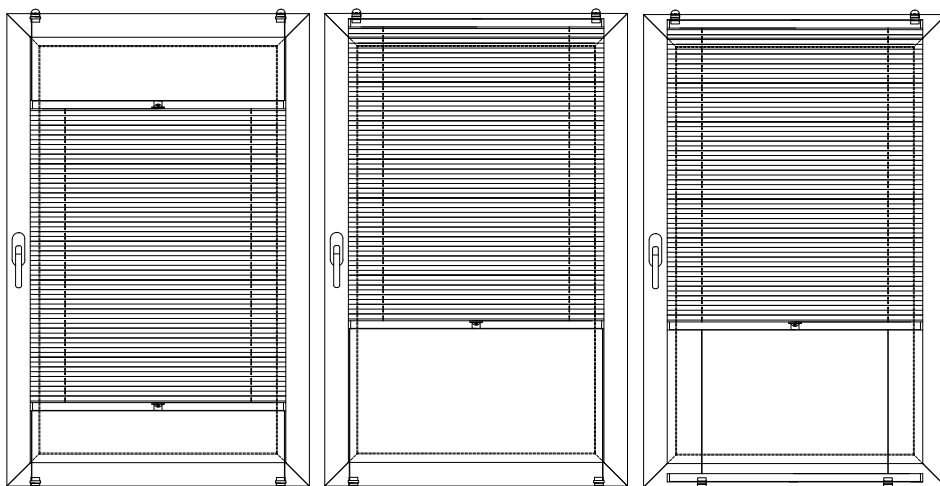

MONTÁŽ NA KŘÍDLO - ÚHELNÍK S KLIPEM

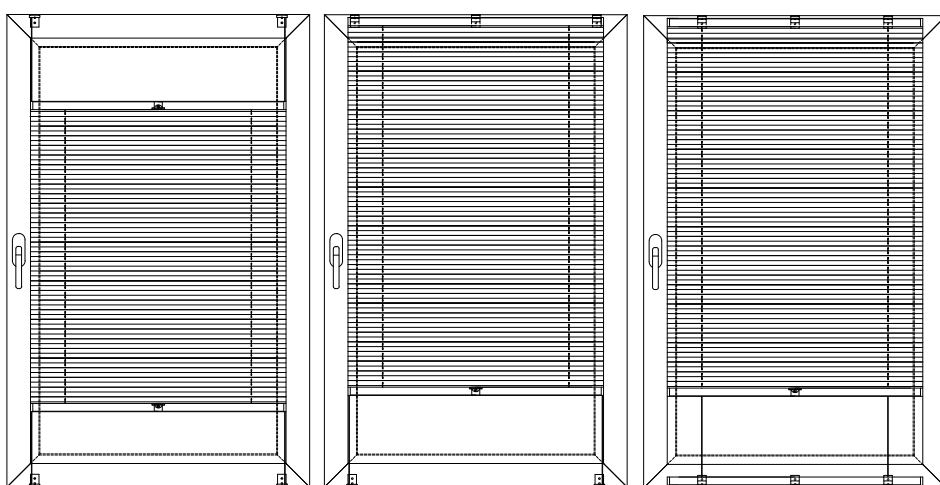

MONTÁŽ DO KŘÍDLA - S KLIPEM

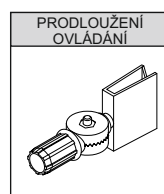
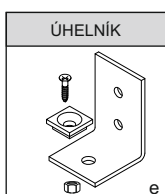
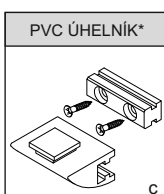
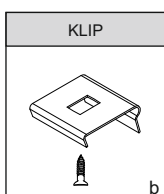
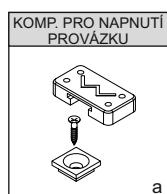
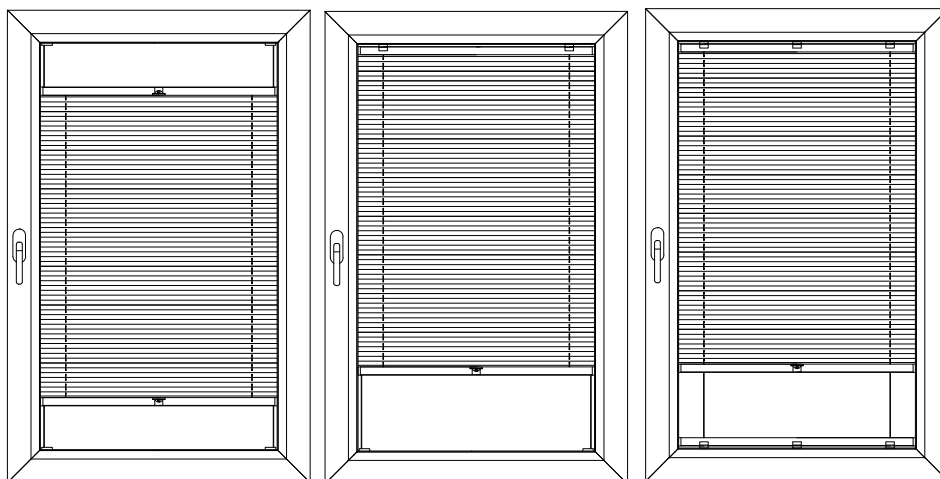

* PVC úhelník (c) je možné použít pouze v kombinaci s komponentem pro napnutí provázku (a).

DRŽÁKY: do 600 mm 2 ks držáků V případě potřeby více držáků je nutné
nad 601 mm 3 ks držáků tento požadavek napsat do objednávky.

REKLAMAČNÍ PODMÍNKY

LÁTKOVÉ ŽALUZIE PLISÉ

REKLAMACI NEPODLÉHAJÍ

- rozdíly v rozměrech spadající do výrobních tolerancí
- rozdíly způsobené chybným zadáním objednávky
- závady způsobené špatnou montáží
- závady způsobené montáží do nevyhovujícího prostředí
- závady, na které byl zákazník upozorněn (nadrozměry, podrozměry, výrobní tolerance apod.)
- rozdíly v odstínech látek, profilů a ostatních komponentů u zakázek, které jsou vyráběny na více částí, tj. s různými termíny dodání
- rozdíl v odstínu látek při větších objemech v dané barvě
- závady způsobené nesprávným užitím nebo nesprávným používáním výrobku
- závady způsobené mechanickým poškozením ze strany uživatele
- plisé žaluzie jsou určeny k zastínění nikoliv k zatemnění, tato skutečnost také nepodléhá reklamaci



Při mytí oken žaluzie sundávejte, aby nedošlo k jejich poškození.

